

信頼と安心のブランド

OKASAN

<http://www.okasankikou.co.jp>

ニューロータリーポンプ LIGHTシリーズ

インバータ変速 120L/分 **OKP-60ME-L**

インバータ変速 200L/分 **OKP-65ME-L**

オプション
1

EDM

Emergency Driving Mode
搭載可能!

オプション
2

オプション
3

オプション
4



※掲載の写真はいずれもOKP-65ME-Lです

特長 1 豊富なオプションで カスタム可能

- 1 緊急時のEDM(Emergency Driving Mode)
- 2 脈動を抑えるエアチャンバー
- 3 選べるリモコン
- 4 設定圧を超えると自動で停止する圧カスイッチ
- 5 移動に便利な取っ手と車輪



特長

特長 2 約28%*の小型軽量化

軽量化で設置面積の省スペース化に貢献できます。

*OKP-65ME-Lと弊社OKG-N65MEの比較

特長 3 インバータ変速で
自在な吐出量調整が可能

変速方法にインバータを採用しました。吐出量を細かく調整できるため、様々な工法に活用が可能です。

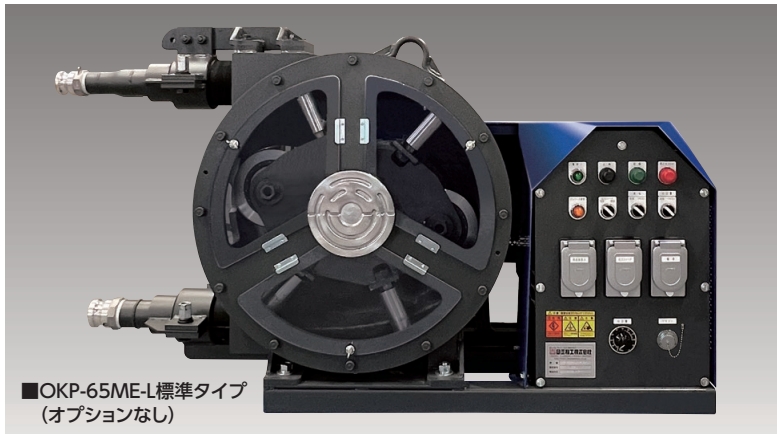

■OKP-65ME-L標準タイプ
(オプションなし)

仕様

型番	OKP-60ME-L	OKP-65ME-L
吐出量	最小12~最大120L/分	最小20~最大200L/分
吐出圧	最大2.0MPa	最大2.3MPa
ポンピングチューブ	PT-50L	PT-65S
ローラー数	2	
動力	5.5kW-4P	7.5kW-4P
変速方式	インバータ変速	
電源電圧	三相AC200V	
定格	インバータ出力定格 25.0A*	インバータ出力定格 33.0A*
寸法	幅595×奥行1,400×高さ795mm	
重量	415kg	425kg

*インバータのメーカーによって異なる場合があります

- 付属品 ●3点式リモコン RC-F-50M ●工具セットH KG-H(60ME) / 工具セットI KG-I(65ME)
●予備チューブ

外形寸法図

単位(mm)

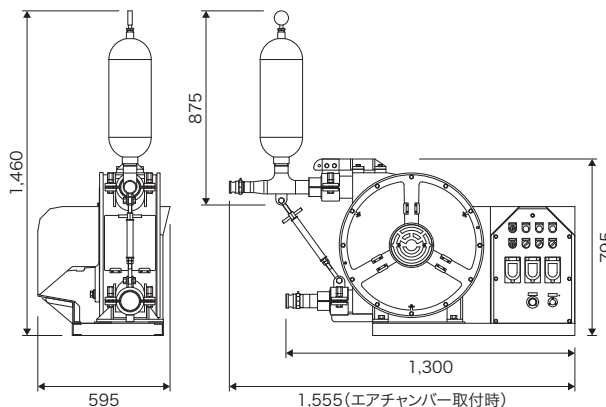

特性図 ※性能を保障するものではありません

回転数-吐出量特性表

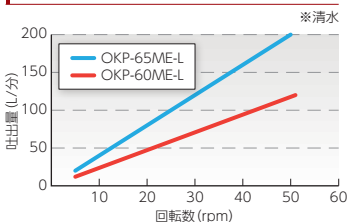

吐出量-吐出圧特性表

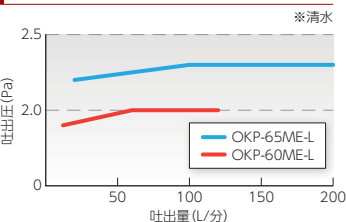

輸送距離(水平-垂直)特性表 OKP-65ME-L

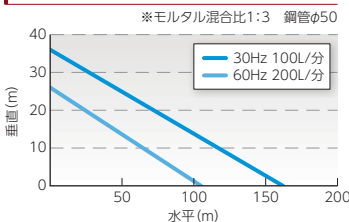

輸送距離(水平-垂直)特性表 OKP-60ME-L

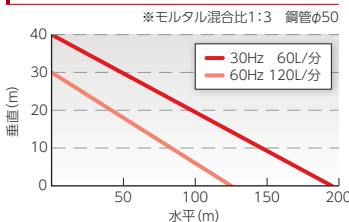

システム図

地盤改良工事

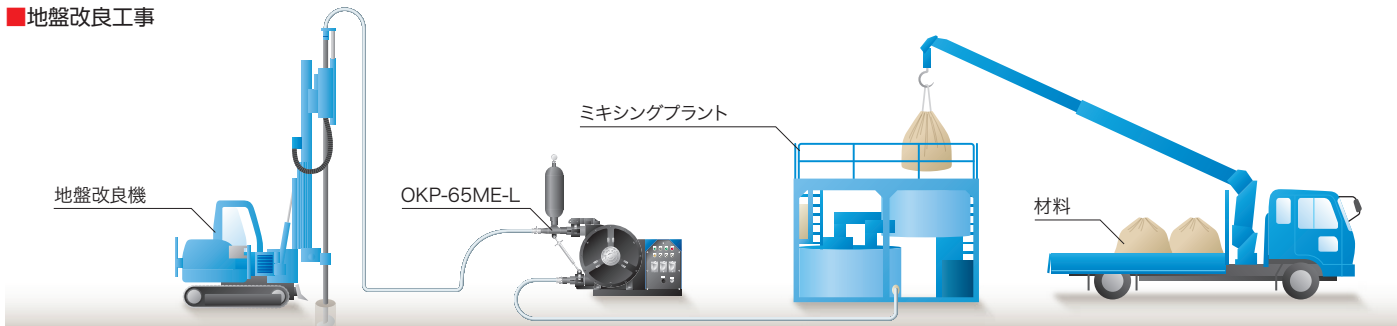

注意

●ケガをしないよう取扱いに注意してください。 ●取扱説明書をよく読んで、本機をよく理解してから正しくお使いください。



『練って』『送る』機械を創る
岡三機工株式会社
http://www.okasankikou.co.jp

総務・経理 〒541-0052 大阪市中央区安土町3丁目4-5 本丸田ビル703 ☎06(6227)8001
川崎営業所 〒210-0803 神奈川県川崎市川崎区川中島2丁目6-3 ☎044(266)2771
名古屋営業所 〒476-0006 愛知県東海市浅山3丁目121 ☎052(604)0780
大阪営業所 〒573-0131 大阪府枚方市春日野2丁目4-37 ☎072(859)5911
福岡営業所 〒811-2317 福岡県糟屋郡粕屋町長者原東4-7-8 ☎092(938)7222
大阪工場 〒573-0131 大阪府枚方市春日野2丁目4-37 ☎072(859)5751

YouTube / OKASAN CHANNEL

岡三機工公式YouTubeチャンネル
商品の紹介や操作説明動画を公開中です!

検索 岡三機工

